

NOTICE D'INSTALLATION DE VOTRE ASSÉCHEUR

Voir la vidéo
de présentation



WWW.L-ASSECHEUR.FR



Prenez le temps de lire cette notice pour garantir une pose simple et rapide.

Egalement vous pouvez visionner les vidéos de montage sur le site internet www.l-assecheur.fr

1. PRINCIPE DE FONCTIONNEMENT

L'Assécheur de Mur par Ventilation (AMV) brasse l'air à l'intérieur du mur pour l'assécher en profondeur. Il se pose directement à l'endroit où l'humidité se trouve. Compter entre 2 et 4 mois en moyenne (selon la constitution du mur) pour apprécier l'efficacité du produit.

L'Assécheur s'utilise en traitement curatif comme en traitement préventif.

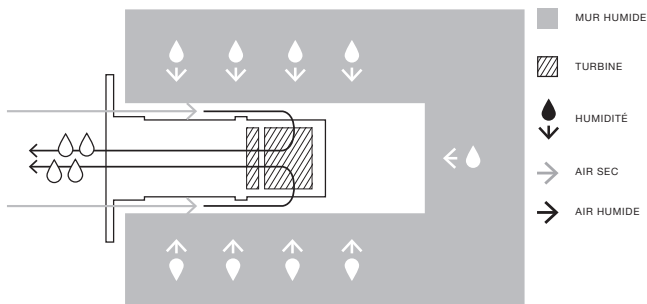

- ➡ Les Assécheurs s'installent dans les murs pleins ou creux; en intérieur comme en extérieur.
La pose dans une cave est également possible.
Ils sont adaptés pour tout type de bâtiments : maisons, bâtiments administratifs, historiques, classés...

AVANTAGES D'UTILISER LES ASSÉCHEURS

- Empêche l'apparition de moisissure, de salpêtre, de champignon...
- Bénéfique pour la santé : la présence d'humidité dans le mur favorise les problèmes respiratoires: asthme, rhinite...
- Améliore votre confort : un mur humide accroît la sensation de froid.
- Diminue le coût de chauffage : un mur humide favorise la déperdition de chaleur.
- Maintient la qualité de votre habitation : plus de peinture qui cloque, plus de papier peint qui se décolle, limite l'éclatement des enduits du mur...

- ➡ Pour des raisons esthétiques, vous pouvez peindre la façade avant de l'Assécheur avec un spray adapté. Attention à ne pas obstruer les orifices de ventilation

Pour une installation en intérieur et/ou en cave, nous vous conseillons d'avoir en parallèle, une ventilation mécanique (VMC) de votre logement.

2. CARACTÉRISTIQUES TECHNIQUES

L'Assécheur extérieur ou de cave

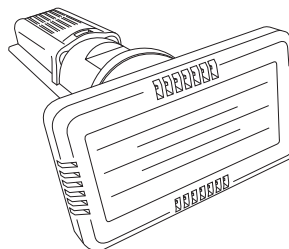

Alimentation	5V DC
Consommation	0,7 w/h
Vitesse de rotation turbine	10 à 13 000 tr/min
Bruit	< 30 dB
Matière principale	ABS
Garantie	3 ans

Fonctionnement solaire	1000 lux mini
Alimentation	5V DC
Consommation	1 w/h
Vitesse de rotation turbine	10 à 13 000 tr/min
Bruit	< 30 dB
Matière principale	ABS
Garantie	3 ans

L'Assécheur Solaire peut être raccordé électriquement afin de continuer à fonctionner lorsque la luminosité n'est plus suffisante.

- Enlever le film de protection
- Fonctionnement non continu : mise en charge, puis décharge, puis charge,...

L'Assécheur Solaire

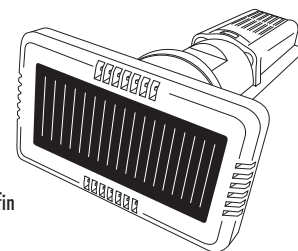

L'Assécheur intérieur

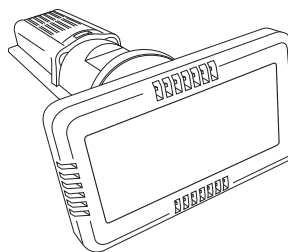

Alimentation	5V DC
Consommation	0,5 w/h
Vitesse de rotation turbine	7 à 9 000 tr/min
Bruit	< 23 dB
Matière principale	ABS
Garantie	3 ans

- ➡ Tous les Assécheurs sont munis d'une étiquette d'identification qui assure leur traçabilité

3. CONTENU DE LA BOÎTE

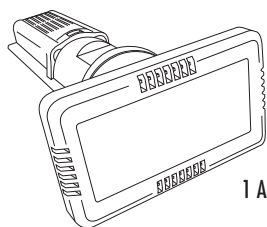

1 AMV

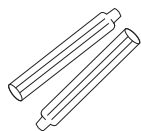

2 capuchons résineux

ACCESSOIRES NÉCESSAIRES (VENDUS SÉPARÉMENT)

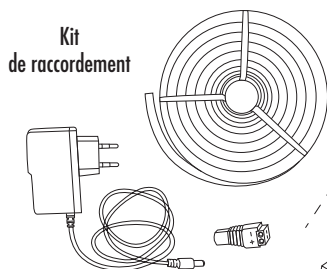

Kit
de raccordement

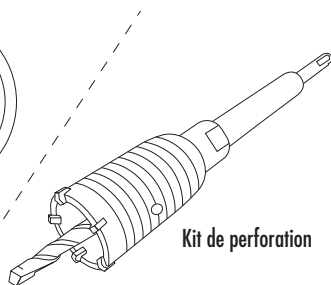

Kit de perforation

MATÉRIEL NÉCESSAIRE AU MONTAGE

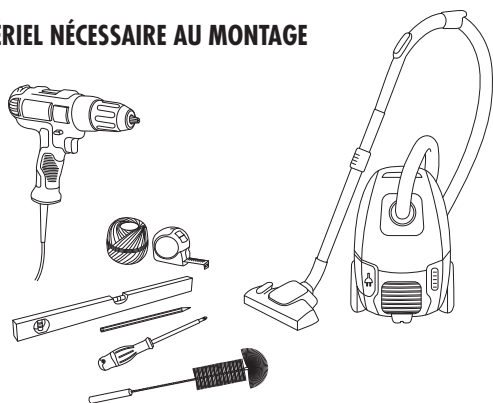

☞ Veillez à utiliser 1 kit de raccordement pour 8 Assécheurs maximum.

☞ Avant de tracer les emplacements, assurez-vous de ne pas avoir d'obstacles (tuyaux, gaines, prises de courant, grille de ventilation) qui empêcheraient le perçage.

4. EMPLACEMENT DES ASSÉCHEURS

☞ Les assécheurs doivent être installés sur les murs où se trouve l'humidité. Qu'il soit intérieur, extérieur ou solaire le raccordement est identique

Installation en intérieur (hors cave)

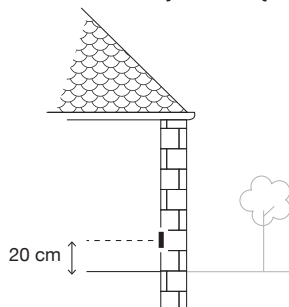

20 cm

Installation en extérieur

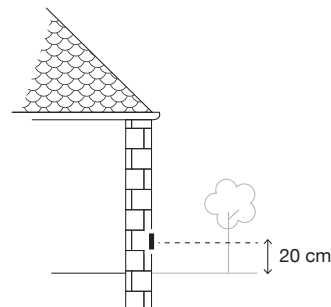

20 cm

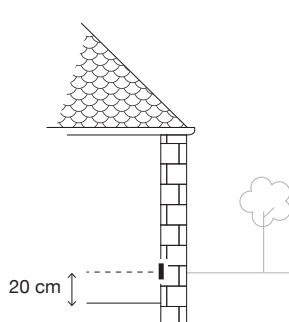

20 cm

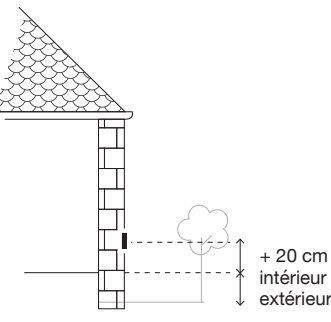

+ 20 cm
intérieur
extérieur

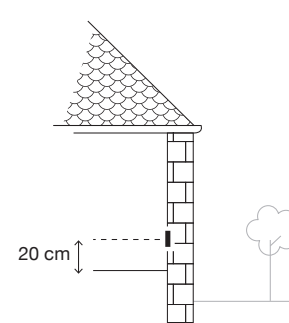

20 cm

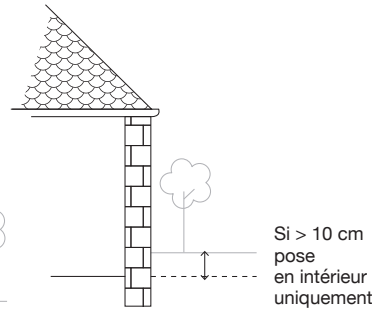

Si > 10 cm
pose
en intérieur
uniquement



ASTUCE

Pour connaître la différence de hauteur entre le sol intérieur et le sol extérieur, réaliser la mesure depuis le châssis d'une fenêtre :
Mesurer la hauteur du sol intérieur, puis mesurer la hauteur du sol extérieur
Vous obtenez ainsi la différence de hauteur entre l'intérieur et l'extérieur.

Pour une efficacité optimale :

- Le premier Assécheur doit être installé à 50cm de l'angle du mur à traiter
- Les Assécheurs doivent être espacés de 80cm les uns des autres

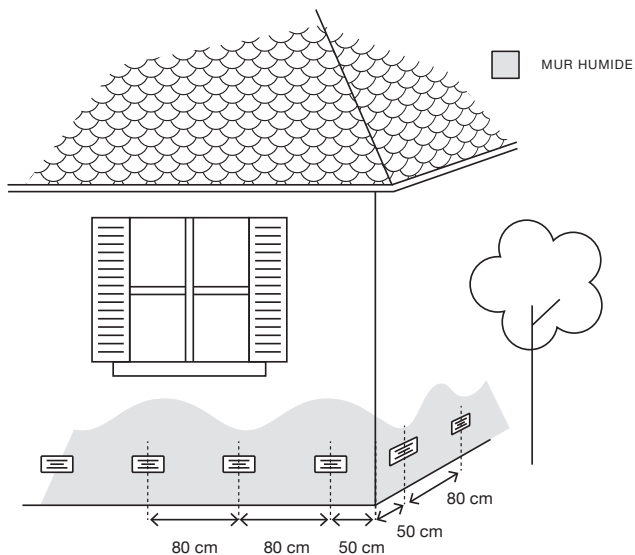

- Si nécessaire l'Assécheur peut être décalé de quelques centimètres pour des raisons esthétiques ou fonctionnelles (présence d'obstacle, ...)



ASTUCE

Afin de garantir un alignement des Assécheurs (aspect esthétique), nous conseillons d'utiliser un cordeau placé le long du mur, puis repérer l'emplacement de chaque assécheur à encaster

5. PERÇAGE

- Utiliser le kit de perforation prévu à cet effet ainsi qu'un perceuse suffisamment puissante en mode SANS PERCUSSION.

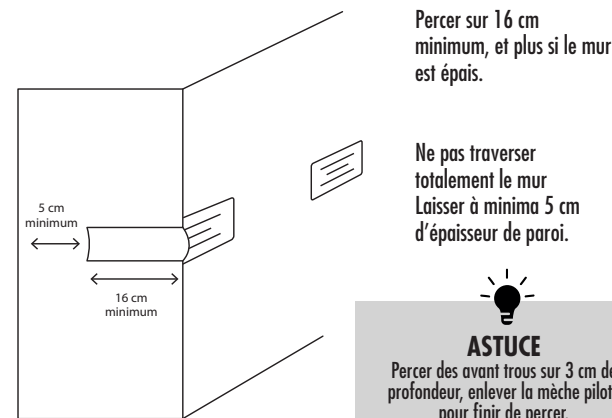
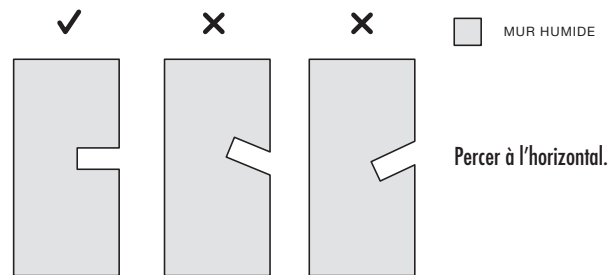

Retirer tous les résidus et toutes poussières dans le trou afin de ne pas détériorer l'Assécheurs lorsqu'il sera en fonctionnement (brosse puis aspirateur)

- Poser toujours l'appareil sur un support sain, au besoin refaire un enduit fort, si ce dernier est détérioré.
Si le trou est plus grand en diamètre, utiliser un tuyau PVC de 40mm qui vous servira de moule. Vous rectifierez en rebouchant avec un mortier en fonction de la norme en vigueur puis vous enlèverez le tube PVC avant la pose de l'appareil.
- Si vous envisagez de rajouter un isolant ou un doublage du mur, ou lorsque vous êtes en présence d'une contre cloison, placer l'Assécheur dans un tube de diamètre 45 ou 50 mm qui assurera la liaison avec le mur à assécher.

MUR HUMIDE

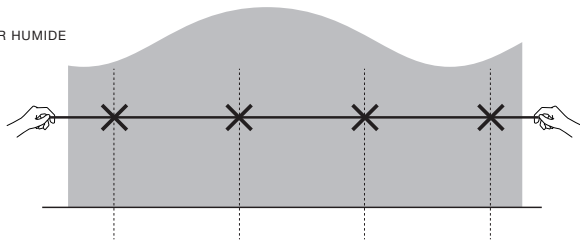

Une fois que vous avez déterminé l'emplacement de l'ensemble des Assécheurs, vous pouvez commencer à perçer

6. RACCORDEMENT DES ASSÈCHEURS

L'Assècheur solaire fonctionne avec une luminosité supérieure à 1000 lux. Il peut être raccordé électriquement afin de palier les périodes sans soleil. Il doit être orienté sud.

Rappel :

Le raccordement se réalise avec le kit de raccordement vendu séparément. Le raccordement au transformateur ne sera réalisé qu'après avoir raccordé l'ensemble des Assècheurs entre eux.

Le transformateur sera branché à la prise de courant en tout dernier lieu.

Le câblage de plusieurs Assècheur se fait en cascade :
on parle de câblage en parallèle:

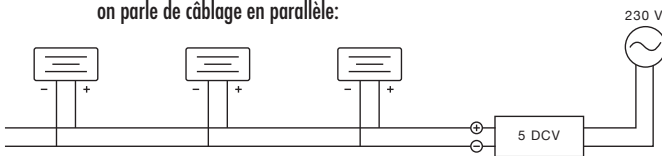

ASTUCE

Nous conseillons de raccorder l'Assècheur le plus éloigné en premier et ensuite de raccorder, au fur et à mesure, chaque Assècheur en se rapprochant du transformateur.

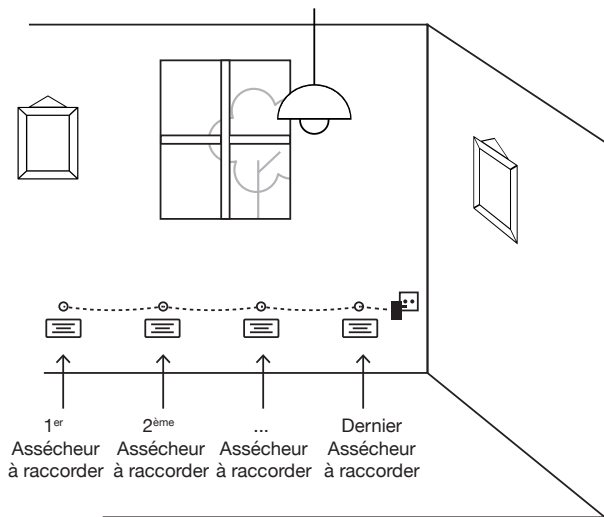

Le câble est fourni en bobine, pour le raccordement, il est nécessaire de dénuder chaque fil (rouge et bleu (ou noir selon le cas)) sur 1 cm à 1,5 cm. Le câble devra être coupé à la bonne longueur pour raccorder les Assècheurs entre eux. Le fil bleu (ou noir selon le kit de raccordement) du câble doit être raccordé au fil noir (borne -) de l'Assècheur et le fil rouge doit être raccordé au fil rouge (borne +) de l'Assècheur.

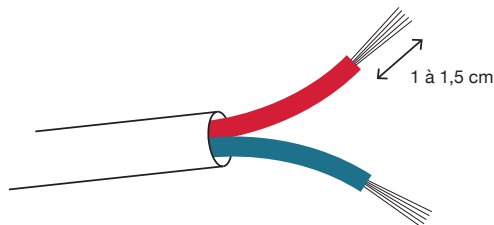

👉 Respecter les polarités pour éviter tout endommagement des appareils.

6A. RACCORDEMENT DU 1^{ER} ASSÈCHEUR :

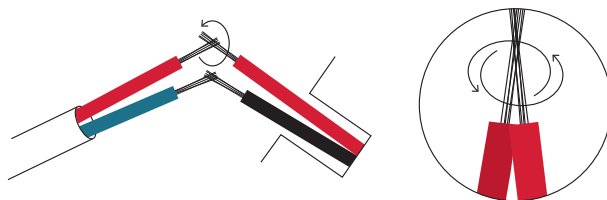

Torsader le fil rouge de l'Assècheur avec le fil rouge du câble, mettre en place le connecteur. Torsader le fil Noir de l'Assècheur avec le fil bleu (ou noir) du câble, mettre en place le connecteur.

👉 Le connecteur (capuchon résineux) permet de protéger les fils dénudés de la corrosion. Pour assurer l'efficacité du sertissage avec le capuchon, il est nécessaire de le chauffer (avec une légère flamme par exemple) afin de le ramollir. En appuyant dessus, le capuchon recouvrira parfaitement les fils.

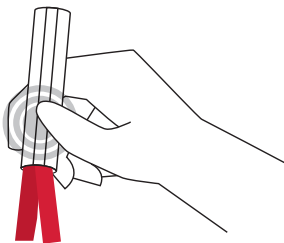



ASTUCE

Une fois le capuchon fixé, vous pouvez glisser ce raccordement dans la trappe arrière de l'Assécheur.

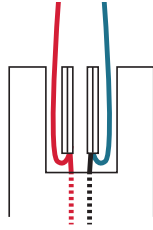

6B. RACCORDEMENT DU 2^{ÈME} ASSÉCHEUR :

Le raccordement du second Assécheur s'effectue comme pour le premier (enroulement des fils dénudés + mise en place des capuchons)
On ajoute le câble qui vient du premier Assécheur pour effectuer le montage en parallèle (soit 3 fils par capuchons : 2 rouges + 1 rouge / 2 bleus (ou 2 noirs) + 1 noir)

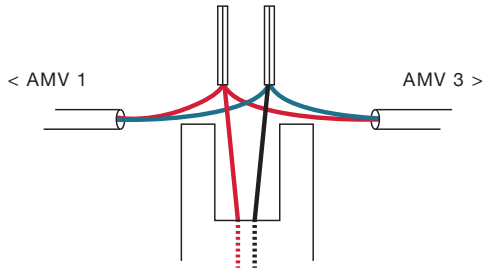

👉 Lorsque vous effectuez les raccordements entre deux Assécheurs, assurez-vous de laisser une longueur de câble suffisante pour raccorder les appareils et les encastrer dans le mur.

6C. RACCORDEMENT DU 3^{ÈME} ASSÉCHEUR, 4^{ÈME}, ... :

Répéter ces actions pour le raccordement des Assécheurs suivants.

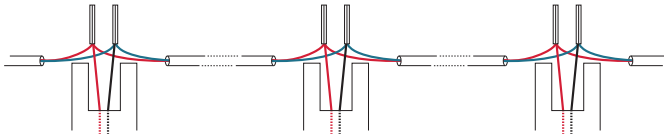

L'alimentation (transformateur) permet de raccorder jusqu'à 8 Assécheurs. Au-delà, il est nécessaire de monter un second «réseau» avec une seconde alimentation.

👉 Anticiper la façon dont vous allez cacher les fils. Il est préférable de protéger les câbles par :

- Une goulotte
- Un tube,
- Une moulure
- Une plinthe électrique
-

Si vous souhaitez encastrer le câble dans le mur, glisser le câble dans la gaine noire (fournie dans le kit de raccordement), réaliser une saignée et intégrer la gaine dans le mur puis reboucher la saignée.

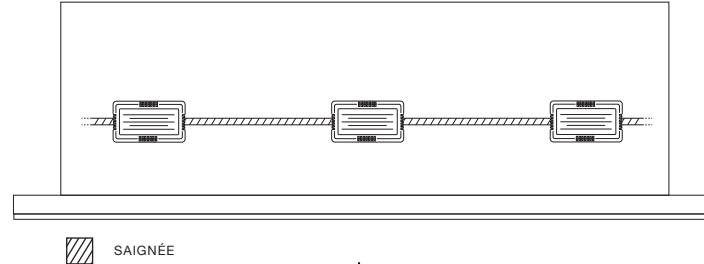

SAIGNÉE



ASTUCE

Afin de faire sortir les câbles + gaines du trou, notre expérience nous amène vers trois possibilités

Option 1 :

Nous conseillons de réaliser une petite échancrure sur les côtés pour faciliter la mise en place du câble + gaine.

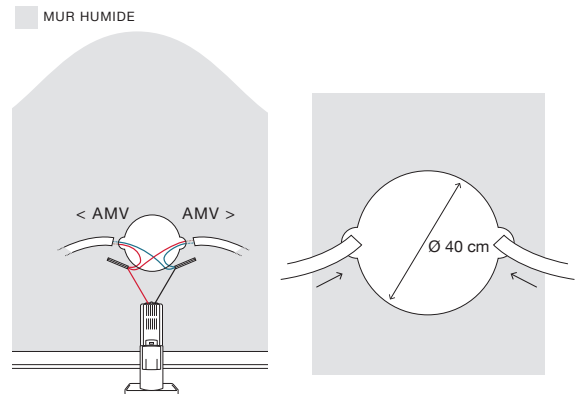

Ne pas forcer lors de la mise en place pour ne pas endommager les fils et câbles.

Option 2 :

Cette option vous amène à percer un trou (diam 10mm) en diagonale de manière à rejoindre le trou réalisé avec le trépan depuis le dessus ou sur le côté.

Le raccordement entre l'Assécheur et les câbles se fera via cet orifice.

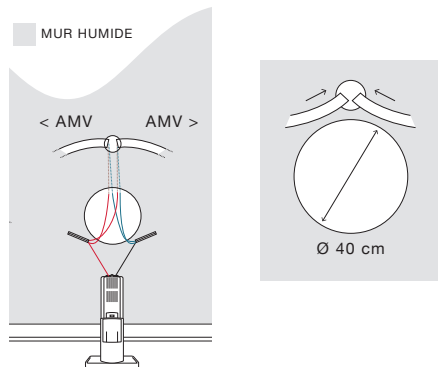

Option 3 :

Le câble arrive par l'arrière du trou (il traverse le mur).

Dans cette option, il est primordial de reboucher l'arrière pour garantir le bon fonctionnement de l'Assécheur.

7. RACCORDEMENT AU TRANSFORMATEUR

Une fois le montage des Assécheurs réalisé, il reste à raccorder le câble au transformateur. Raccorder le fil rouge à la borne +, le fil bleu (ou noir) à la borne -

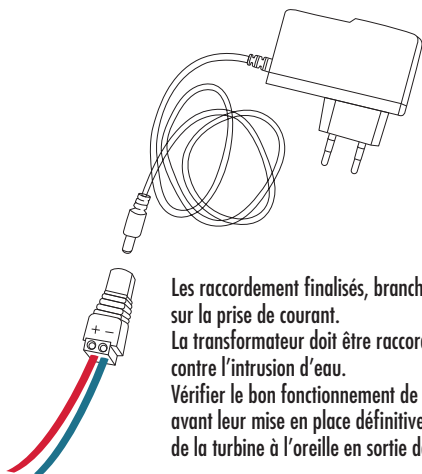

Les raccordements finalisés, brancher le transformateur sur la prise de courant.

Le transformateur doit être raccordé à l'abri et protégé contre l'intrusion d'eau.

Vérifier le bon fonctionnement de chaque appareil avant leur mise en place définitive (léger bruit de la turbine à l'oreille en sortie de l'Assécheur).

8. MISE EN PLACE FINALE

Fixer vos Assécheurs en réalisant une fine collerette autour de la partie avant de l'AMV (utiliser du mastic et pas de la colle). Attention à ne pas obstruer les orifices de ventilation

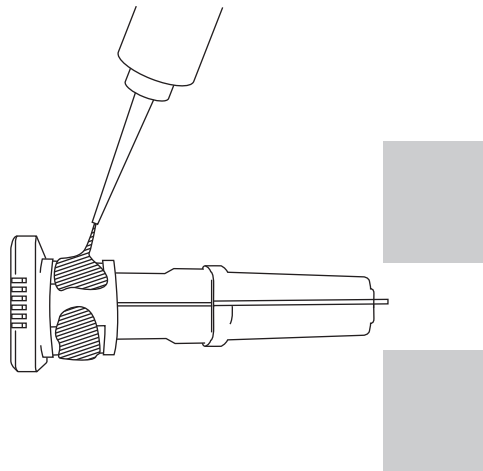

Votre installation est désormais finalisée. D'ici 2 à 4 mois, vous pourrez rénover votre mur. Ne pas mettre d'obstacle (meuble, canapé...) devant l'Assécheur, laisser à minima 10cm d'espace pour garantir l'efficacité.

9. PARTICULARITÉ LIÉE À UNE INSTALLATION EN CAVE

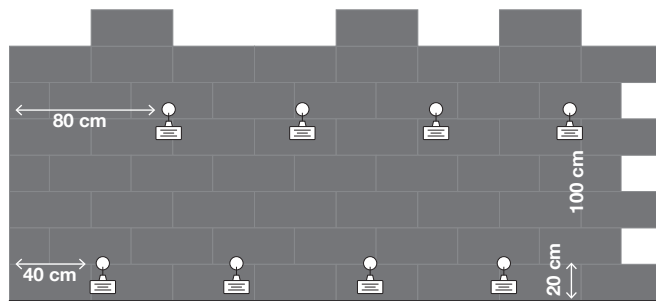

Toutes les étapes préalablement présentées sont valables pour une installation en cave.

Si votre cave est enterrée totalement, nous recommandons l'installation de deux niveaux d'Assécheurs sur la hauteur. La première rangée à 20-30 cm du sol et la seconde à 100cm du sol.

